

Wattmix

Poste de régulation Wattmix avec
technologie à deux pompes

Manuel d'utilisation



Table des matières

1 Informations de base importantes	3	6 Données techniques.....	11
1.1 Limitation de responsabilité.....	3	6.1 Mélangeur à trois voies	11
1.2 Responsabilités de l'exploitant.....	3	6.2 Mélangeur à trois voies avec dérivation 30	11
1.3 Documentation.....	3	6.3 Pompe de recirculation	11
1.3.1 Contenu et structure.....	3	6.4 Courbes caractéristiques	12
1.3.2 Concept d'identification de la documentation.....	3	7 Mise hors service, remise en service.....	13
1.4 Groupe cible.....	3	7.1 Mise hors service.....	13
1.5 Remplacement de pièces de rechange	3	7.2 Remise en service.....	13
2 Sécurité	4	8 Démontage et mise au rebut.....	13
2.1 Consignes de sécurité importantes	4	8.1 Démontage	13
2.2 Utilisation conforme	4	9 Mise au rebut	14
2.2.1 Domaine d'utilisation	4	9.1 Sécurité.....	14
2.2.2 Conditions ambiantes à respecter du point de vue de la sécurité	4	9.2 Mise au rebut.....	14
2.3 Respect du manuel d'utilisation	4	10 Garantie.....	14
2.4 Risques résiduels et mesures de protection	4		
3 Aperçu des composants.....	5		
4 Montage et première mise en service	6		
4.1 Sécurité.....	6		
4.2 Montage.....	6		
4.3 Première mise en service.....	7		
5 Entretien	8		
5.1 Sécurité.....	8		
5.2 Intervalles de maintenance.....	8		
5.3 Travaux de maintenance	8		
5.3.1 Démontage du mélangeur à trois voies.....	8		
5.3.2 Montage du mélangeur à trois voies.....	9		
5.3.3 Démontage de la pompe de recirculation	10		
5.3.4 Montage de la pompe de recirculation.....	10		

1 Informations de base importantes

1.1 Limitation de responsabilité

Le contenu du présent manuel d'utilisation a été rédigé dans le respect des lois et normes en vigueur.

L'appareil a été mis au point selon l'état actuel des connaissances techniques¹.

Le fabricant décline toute responsabilité en cas de dommages résultant :

- d'un non-respect du manuel d'utilisation
- d'une erreur d'utilisation intentionnelle
- d'une utilisation non conforme
- des agissements d'une main d'oeuvre non formée (lors de travaux de maintenance et de réparation, etc.)
- de modifications techniques apportées sur l'appareil sans accord préalable du fabricant
- d'une utilisation de pièces de rechange non homologuées par le fabricant

1.2 Responsabilités de l'exploitant

Les prescriptions de sécurité en matière de protection environnementale et de prévention des accidents en rapport avec le domaine d'utilisation de l'appareil doivent être respectées.

S'appliquent notamment les règles suivantes:

- L'exploitant doit veiller à ce que le manuel d'utilisation soit disponible durant la durée de vie entière du poste de régulation Wattmix.
- L'exploitant doit veiller à ce que les intervalles de maintenance mentionnés dans le présent manuel d'utilisation soient respectés.
- L'exploitant est tenu de soumettre régulièrement l'intégralité des dispositifs de sécurité à des contrôles de fonctionnement.

REMARQUE Respectez les normes et directives nationales lors du montage et de l'exploitation du poste de régulation Wattmix.

1.3 Documentation

1.3.1 Contenu et structure

Le présent manuel d'utilisation fait partie intégrante de l'appareil. Il contient des informations et instructions pour une utilisation sûre de l'appareil et doit être accessible à chaque utilisateur pendant la durée de vie entière de l'appareil.

Le présent manuel d'utilisation s'adresse à une main-d'oeuvre formée.

1.3.2 Concept d'identification de la documentation

Les types de mise en garde suivants sont utilisés:

▲ DANGER Situation dangereuse qui entraînera de graves blessures ou la mort si elle n'est pas évitée

▲ AVERTISSEMENT Situation dangereuse susceptible d'entraîner de graves blessures ou la mort si elle n'est pas évitée

▲ ATTENTION Situation dangereuse susceptible d'entraîner des blessures légères ou modérées si elle n'est pas évitée

REMARQUE Renvoi à des informations ne mettant pas en garde contre des dommages corporels, p. ex. mise en garde contre des dommages matériels

▲ renvoie à une consigne de sécurité générale

■ renvoie à une instruction

→ renvoie aux conséquences d'une action

1.4 Groupe cible

Le présent manuel d'utilisation s'adresse à une main-d'oeuvre formée.

L'exploitant de l'appareil est tenu de garantir des conditions sûres et appropriées, conformément au présent manuel d'utilisation.

Main-d'oeuvre formée – personnel qualifié qui connaît les risques émanant du poste de régulation Wattmix et est familiarisé avec la technique de l'appareil. La main-d'oeuvre est qualifiée et doit être en mesure de monter, d'entretenir et de réparer l'appareil.

1.5 Remplacement de pièces de rechange

Veillez noter que le poste de régulation Wattmix contient des pièces qui, selon l'intensité de l'usage qui en est fait, sont soumises à une usure technique, même en cas d'entretien et de maintenance conformes aux prescriptions. Il s'agit notamment ici de pièces mécaniques et de pièces étant en contact avec de l'eau chaude et de la vapeur telles que des flexibles, des joints, des vannes etc.

Les défauts liés à l'usure ne sont par nature pas des dommages et ne sont par conséquent pas soumis à la garantie, en dépit du fait que seule une main-d'oeuvre formée est autorisée à éliminer des défauts et dysfonctionnements. Veuillez à ce sujet vous adresser à votre revendeur.

¹ Sous réserve de modifications techniques!

2 Sécurité

2.1 Consignes de sécurité importantes

- ▲ Veuillez lire attentivement le présent manuel avant toute utilisation.
- ▲ Raccordez le poste de régulation Wattmix uniquement à une alimentation en énergie dont la tension nominale correspond à celle indiquée sur la plaque signalétique du poste de régulation Wattmix.
- ▲ Coupez l'alimentation en énergie du poste de régulation Wattmix avant de procéder à des travaux de réparation, de nettoyage et de maintenance.
- ▲ Seule une main-d'oeuvre formée est autorisée à effectuer des travaux de réparation, de nettoyage et de maintenance.
- ▲ Si le poste de régulation Wattmix présente des dommages ou ne fonctionne plus correctement, ne plus utiliser le poste de régulation Wattmix. Veuillez dans ce cas vous adresser immédiatement à votre revendeur.
- ▲ Respectez les intervalles et consignes de maintenance.
- ▲ Protégez le poste de régulation Wattmix des influences atmosphériques.
- ▲ N'utilisez jamais le poste de régulation Wattmix en extérieur.
- ▲ Pour votre propre sécurité et afin d'assurer la pérennité du poste de régulation Wattmix, utilisez exclusivement des pièces de rechange d'origine.
- ▲ N'utilisez l'appareil qu'en conformité avec l'usage prévu.

2.2 Utilisation conforme

2.2.1 Domaine d'utilisation

Le poste de régulation Wattmix a été conçu conformément aux connaissances techniques actuelles et aux règles de sécurité reconnues. En cas de dommages résultant d'une utilisation à des fins autres, d'une erreur de commande, d'un mauvais raccordement ou de travaux de réparation / maintenance effectués de manière non conforme par un personnel non formé, toute responsabilité sera déclinée et tous les droits à la garantie seront par ailleurs exclus.

Le poste de régulation Wattmix sert à la distribution d'eau chaude dans des circuits de chauffage fermés. Il s'agit d'un poste de régulation de chauffage compact prêt à être monté à côté ou directement sous la chaudière murale.

Le poste de régulation Wattmix n'est pas conçu pour être utilisé par des personnes (enfants inclus) aux facultés mentales, sensorielles et physiques réduites ou ne disposant d'aucune connaissance et expérience.

2.2.2 Conditions ambiantes à respecter du point de vue de la sécurité

- ▲ Le poste de régulation Wattmix ne doit pas être monté ou exploité en extérieur.
- ▲ Les composants ne sont pas résistants aux UV.
- ▲ La position de montage du poste de régulation Wattmix doit être telle à pouvoir y effectuer des travaux de réparation et de maintenance.

2.3 Respect du manuel d'utilisation

REMARQUE Lisez attentivement le présent manuel avant toute utilisation. Pour toute utilisation sûre de l'appareil, il convient de respecter, outre les instructions figurant dans le présent manuel d'utilisation, les prescriptions régionales (p. ex. prescriptions en matière de prévention des accidents) que l'exploitant de l'appareil est tenu de mettre à disposition.

2.4 Risques résiduels et mesures de protection

⚠ DANGER Énergie électrique!

Danger de mort par électrocution.

- Ne pas toucher les câbles et composants sous tension avec des mains humides.
- Respectez les prescriptions en matière de prévention des accidents lors de l'utilisation de courant électrique.

⚠ AVERTISSEMENT Eau chaude!

Graves brûlures par ébullition possibles.

- À chaque prise d'eau, montez un dispositif de protection anti-ébullition (p. ex. robinetterie de sécurité ou robinetterie mélangeuse à thermostat).

Pour toutes autres consignes relatives à la protection anti-ébullition, veuillez consulter la norme DIN 1988, partie 2, par. 4.2.

⚠ AVERTISSEMENT Surfaces chaudes !

Graves brûlures possibles.

- Ne toucher pas la tuyauterie et les composants durant le fonctionnement.
- Laisser d'abord refroidir le poste de régulation Wattmix avant de procéder à des travaux de réparation, de nettoyage et de maintenance.
- Portez des gants de sécurité résistants à la chaleur lors de travaux effectués sur des composants chauds.

⚠ ATTENTION Travaux réalisés par une main-d'oeuvre insuffisamment formée !

Risque de dommages corporels et matériels.

- Seule une main-d'oeuvre formée est autorisée à effectuer des travaux de réparation, de nettoyage et de maintenance.

3 Aperçu des composants

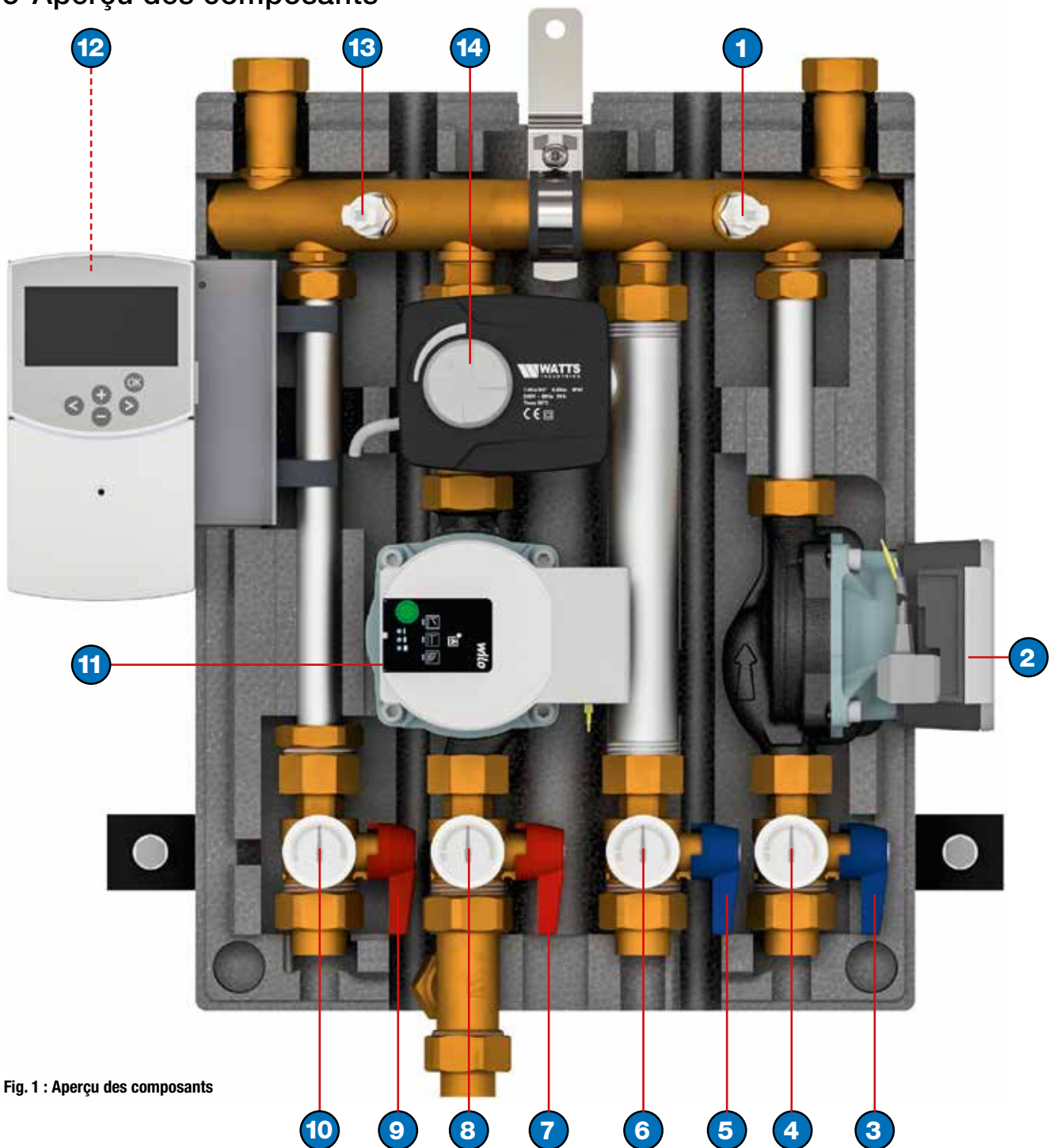

Fig. 1 : Aperçu des composants

- | | | | |
|----------------------------------------------------------------------------------|-----------------------------------------------------------------------------|---------------------------------------------------------------------------------|---------------------------------------------------|
| 1 Vis de purge | 5 Robinet à boisseau phérique du circuit de chauffage retour mélangé | 8 Thermomètre | 12 Régulateur* |
| 2 Pompe de recirculation | 6 Thermomètre | 9 Robinet à boisseau sphérique du circuit de chauffage aller non mélangé | 13 Vis de purge |
| 3 Robinet à boisseau sphérique du circuit de chauffage retour non mélangé | 7 Robinet à boisseau sphérique du circuit de chauffage aller mélangé | 10 Thermomètre | 14 Mélangeur à trois voies avec dérivation |
| 4 Thermomètre | 11 Pompe de recirculation | | |

* non inclus dans la livraison dans certains pays (disponible en option)

4 Montage et première mise en service

4.1 Sécurité

ATTENTION Dommages matériels!

Le poste de régulation Wattmix n'est pas protégé contre les projections et gouttes d'eau.

- Montez le poste de régulation Wattmix à un endroit sec uniquement.

REMARQUE Seul une main-d'oeuvre qualifiée est autorisée à procéder au montage et à la mise en service du poste de régulation Wattmix.

- Respectez les normes et directives nationales lors du montage et de l'exploitation de l'installation de chauffage!
- N'apportez aucune modification aux composants (p. ex. pompes, vannes, etc.), conduites d'alimentation et d'évacuation et / ou dispositifs de sécurité susceptible de compromettre la sécurité de fonctionnement du poste de régulation Wattmix.
- Veillez à ce que l'alimentation en énergie du poste de régulation Wattmix soit librement accessible à tout moment.

4.2 Montage

- Démontez le revêtement avant du poste de régulation Wattmix.
- Procédez au marquage des points de perçage pour le montage du poste de régulation Wattmix (voir Fig. 3 sur la page 7).
- Percez les trous conformément à la taille des vis et des chevilles.
- Montez le support mural.
- Posez le poste de régulation Wattmix et fixez-le à l'aide des vis fournies.

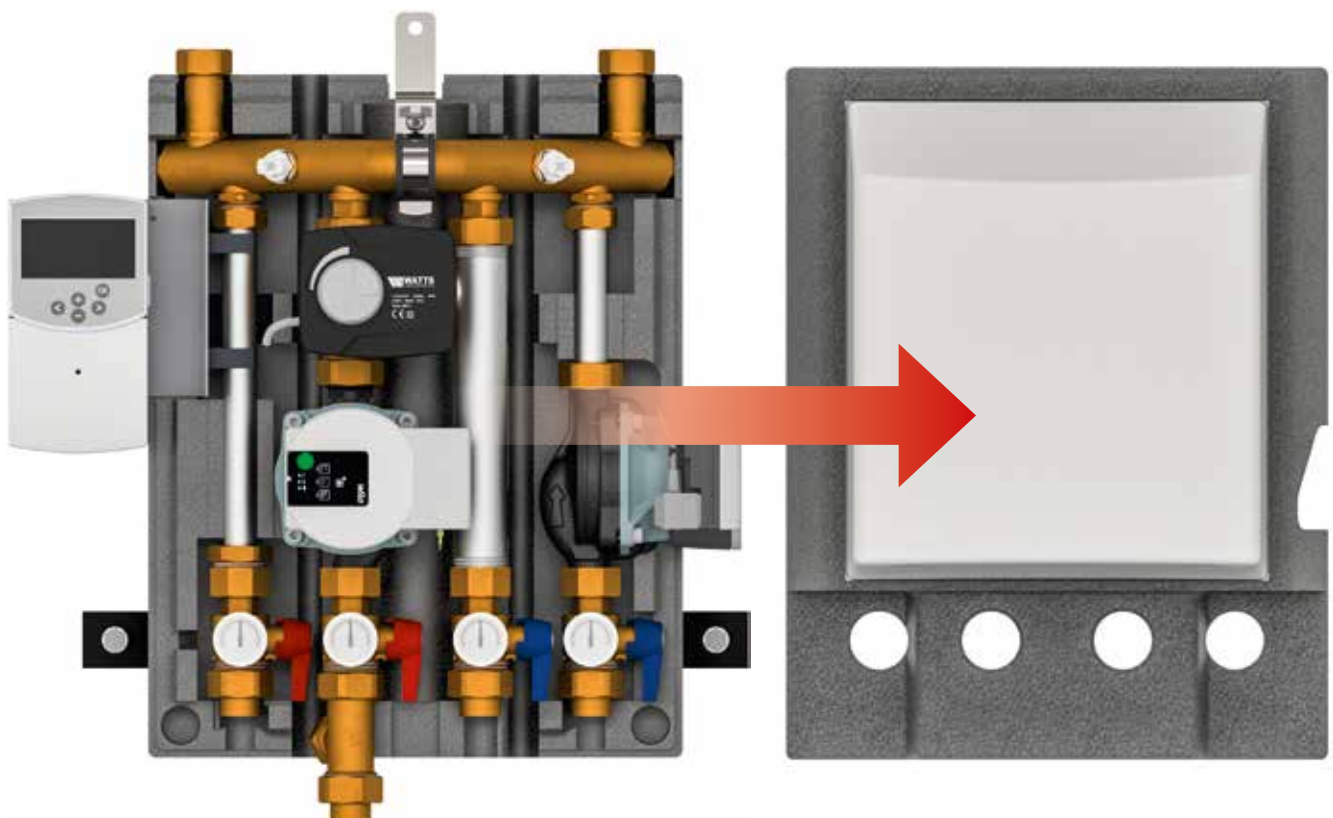

Fig. 2 : Démontage du revêtement

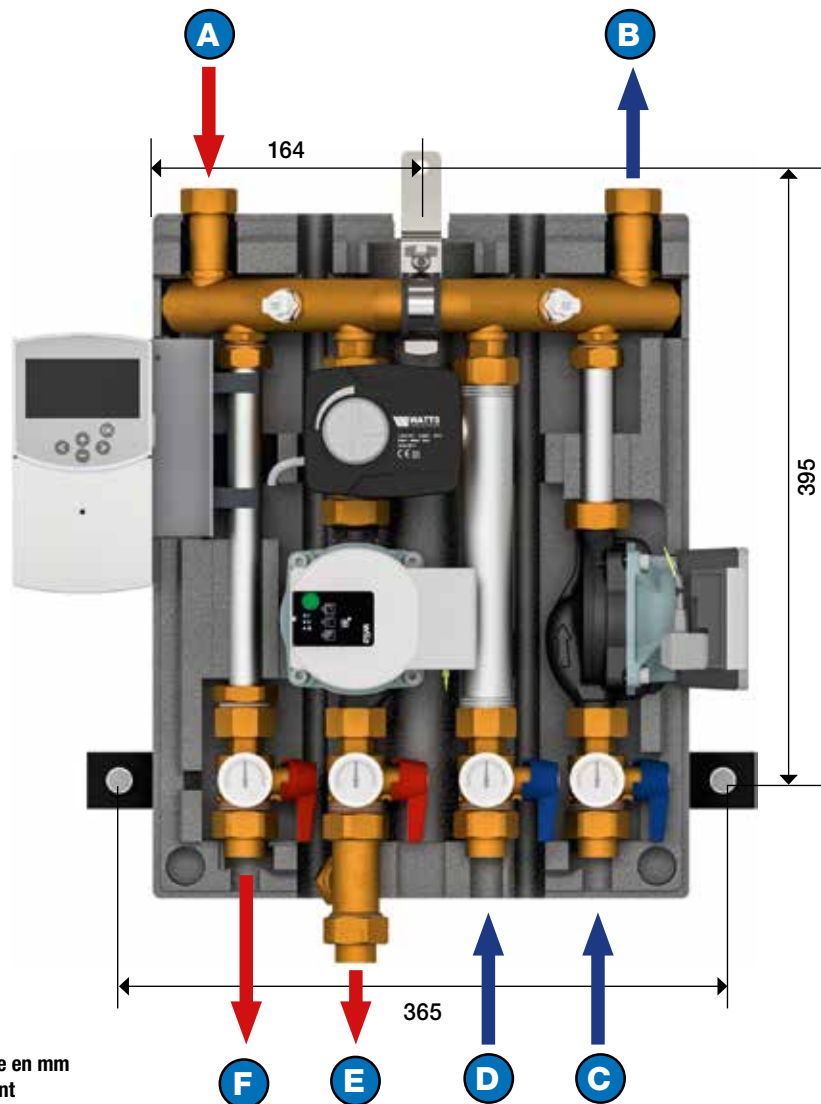

Fig.3: Dimensions de perçage en mm et plan de raccordement

- | | | |
|----------------------------------------------|---------------------------------------------|--------------------------------------------------|
| A Alimentation eau chaude | B Retour eau froide | C Circuit de chauffage retour non mélangé |
| D Circuit de chauffage retour mélangé | E Circuit de chauffage aller mélangé | F Circuit de chauffage aller non mélangé |

4.3 Première mise en service

- Reliez les canalisations montantes et descendantes (pos. A-F) au poste de régulation Wattmix (voir Fig. 3).
 - Remplissez lentement l'installation de chauffage d'eau.
 - Raccordez l'alimentation en énergie.
 - Le poste de régulation Wattmix se remet automatiquement en marche après le raccordement de l'alimentation en énergie.
 - Programmez le régulateur conformément aux instructions.
- ⚠ ATTENTION** Surpression de l'installation de chauffage! Dommages matériels possibles en raison d'une surpression au niveau de l'installation de chauffage.
- Tenez compte des indications du fabricant de l'installation de chauffage relatives à la pression de service maximale.

REMARQUE Tous les dispositifs de purge doivent être ouverts lors du remplissage de l'installation de chauffage.

5 Entretien

5.1 Sécurité

⚠ DANGER Énergie électrique!

Danger de mort par électrocution.

- Ne pas toucher les câbles et composants sous tension avec des mains humides.
- Respectez les prescriptions en matière de prévention des accidents lors de l'utilisation de courant électrique.
- Coupez l'alimentation en énergie du poste de régulation Wattmix et sécurisez-la contre toute remise en marche avant de procéder à des travaux de maintenance, de nettoyage et de réparation.

⚠ AVERTISSEMENT Eau chaude!

Graves brûlures possibles.

- Ne pas introduire les mains dans l'eau chaude lors de la vidange du poste de régulation Wattmix.
- Laisser d'abord refroidir l'installation de chauffage entière avant de procéder à des travaux de réparation, de nettoyage et de maintenance.

⚠ AVERTISSEMENT Surfaces chaudes!

Graves brûlures possibles.

- Ne toucher pas la tuyauterie et les composants durant le fonctionnement.
- Laisser d'abord refroidir le poste de régulation Wattmix avant de procéder à des travaux de réparation, de nettoyage et de maintenance.
- Portez des gants de sécurité résistants à la chaleur lors de travaux effectués sur des composants chauds.

5.2 Intervalles de maintenance

Tâche	Intervalle
Contrôler la bonne rotation du mélangeur à trois voies	2 ans
Veiller à ce que les pompes et le servomoteur n'émettent aucun bruit anormal	2 ans
Procéder à un contrôle (visuel) d'étanchéité	2 ans

5.3 Travaux de maintenance

5.3.1 Démontage du mélangeur à trois voies

⚠ DANGER Énergie électrique!

Danger de mort par électrocution.

- Ne pas toucher les câbles et composants sous tension avec des mains humides.
- Respectez les prescriptions en matière de prévention des accidents lors de l'utilisation de courant électrique.
- Coupez l'alimentation en énergie du poste de régulation Wattmix et sécurisez-la contre toute remise en marche avant de procéder à des travaux de maintenance, de nettoyage et de réparation.
- Retirer le capot isolant du module hydraulique Wattmix (voir Fig. 2 en page 6).
- Retirer en le tirant le bouton de réglage manuel en plastique (A), puis dévisser la vis (B) de l'axe du moteur (voir Fig. 5 en page 9)
- Retirer le moteur de la vanne de mélange en le tirant vers vous.



Abb. 4: Bouton de réglage manuel

- Fermez les robinets à boisseau sphérique des conduites montantes et descendantes (voir Fig. 3 sur la page 7).

→ Ou: Fermez les lignes auxiliaires de la chaudière de chauffage.

- Dépressurisez le poste de régulation Wattmix (p. ex. en ouvrant les vis de purge).

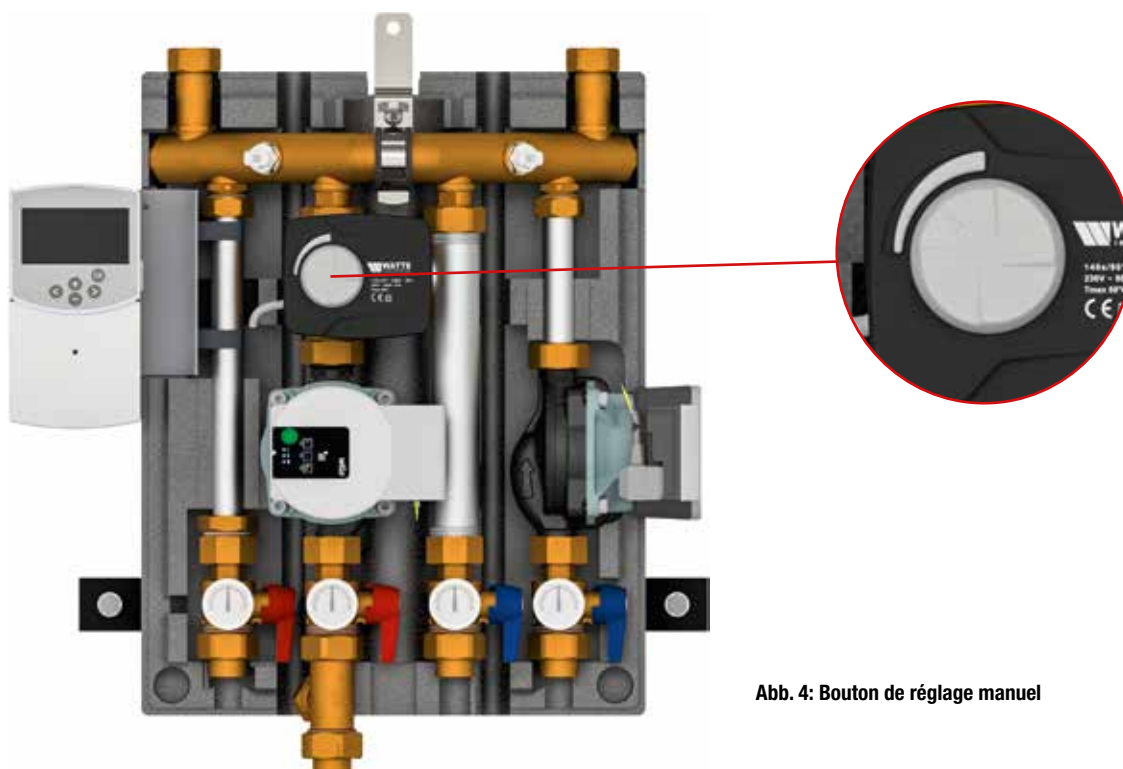
REMARQUE De l'eau peut s'écouler lors de la dépressurisation du poste de régulation Wattmix.

- Dévissez les écrous puis retirez le mélangeur à trois voies. (voir Fig. 6)



Abb. 5: Retirer servomoteur du mélangeur

Abb. 6: Démontage du mélangeur à trois voies

5.3.2 Montage du mélangeur à trois voies

- Insérez le mélangeur à trois voies puis serrez fermement les écrous.
 - Remplacez les joints défectueux ou endommagés, si nécessaire.
 - Montez le servomoteur du mélangeur.
 - Ouvrez lentement les robinets à boisseau sphérique des conduites montantes et descendantes (voir Fig. 3 sur la page 7)
- Ou: Ouvrez les lignes auxiliaires de la chaudière à condensation
- Pressurisez l'installation de chauffage et purgez-la, si nécessaire.
 - Rétablissez l'alimentation en énergie du poste de régulation Wattmix.

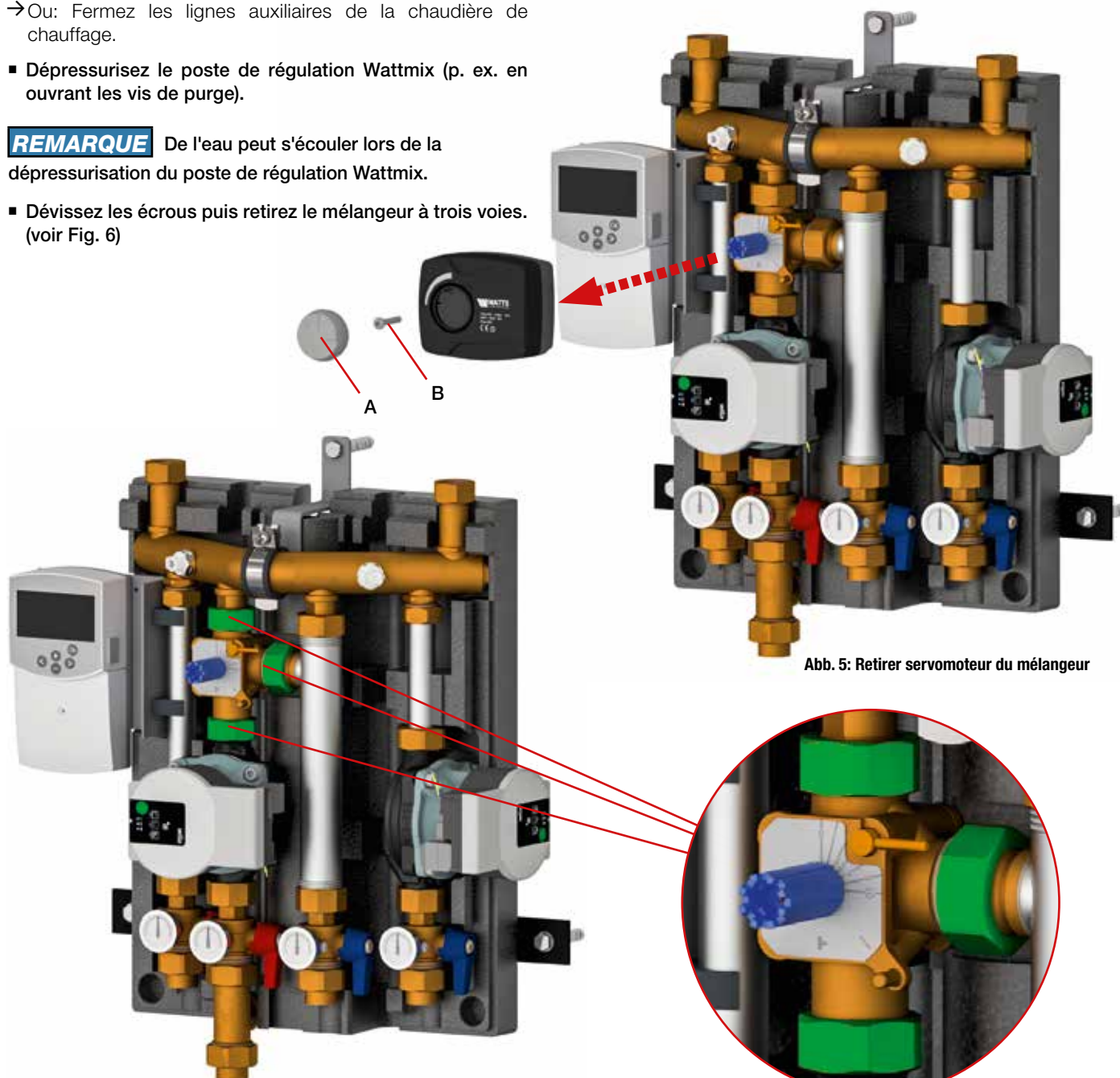
5.3.3 Démontage de la pompe de recirculation

REMARQUE Le montage/démontage décrit se réfère à la pompe de recirculation en circuit de chauffage mélangé, comme en circuit de chauffage non mélangé

⚠ DANGER Énergie électrique!

Danger de mort par électrocution.

- Ne pas toucher les câbles et composants sous tension avec des mains humides.
- Respectez les prescriptions en matière de prévention des accidents lors de l'utilisation de courant électrique.
- Coupez l'alimentation en énergie du poste de régulation Wattmix et sécurisez-la contre toute remise en marche avant de procéder à des travaux de maintenance, de nettoyage et de réparation.

- Démontez le revêtement avant du poste de régulation Wattmix (voir Fig. 2 sur la page 6).
- Fermez les robinets à boisseau sphérique des conduites montantes et descendantes (voir Fig. 3 sur la page 7).
- Ou: Fermez les lignes auxiliaires de la chaudière de chauffage.
- Dépressurisez le poste de régulation Wattmix (p. ex. en ouvrant les vis de purge).

REMARQUE De l'eau peut s'écouler lors de la dépressurisation du poste de régulation Wattmix.

- Dévissez les écrous puis démontez la pompe de recirculation (voir Fig. 7).

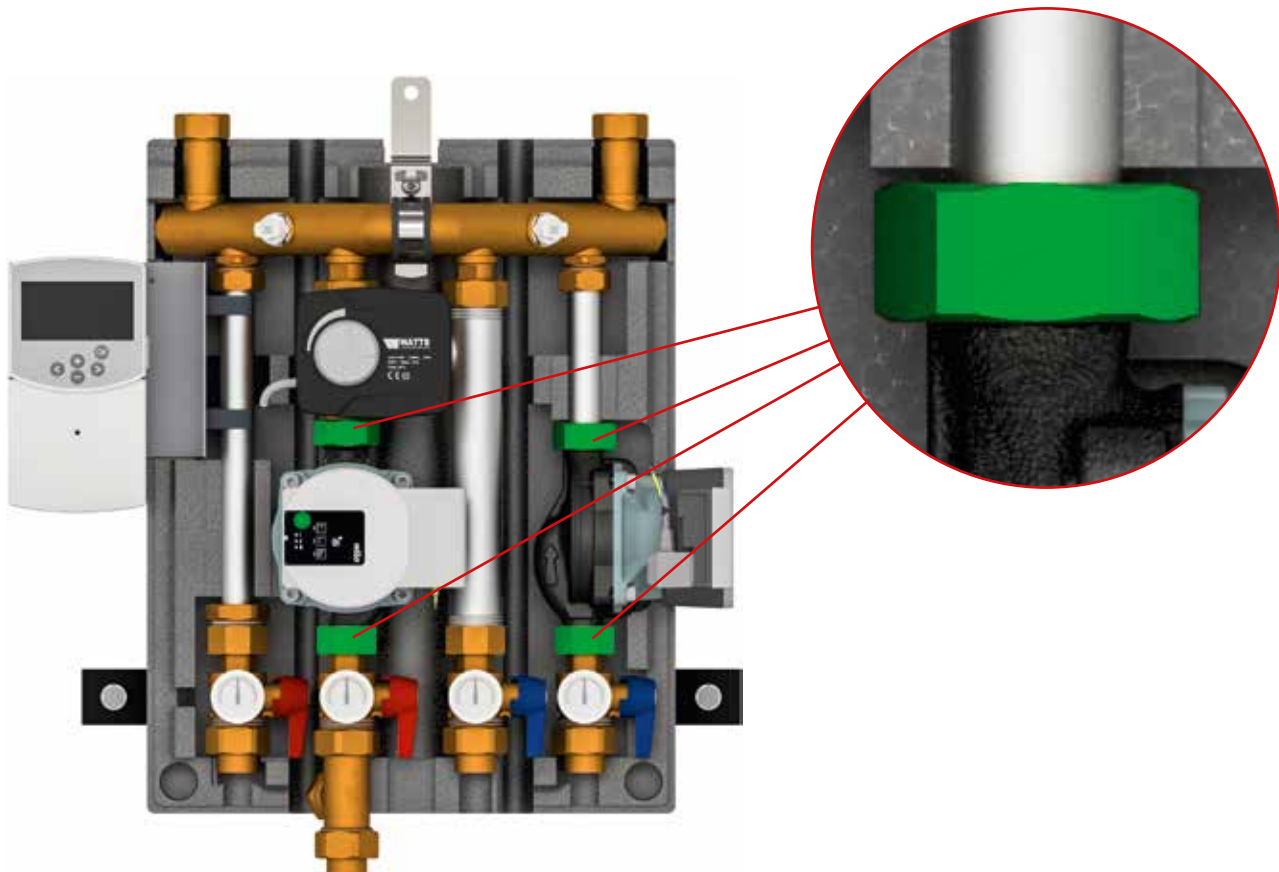

Fig. 7: Démontage de la pompe de recirculation

5.3.4 Montage de la pompe de recirculation

- Insérez la pompe de recirculation puis serrez fermement les écrous.
- Remplacez les joints défectueux ou endommagés, si nécessaire.
- Ouvrez lentement les robinets à boisseau sphérique des conduites montantes et descendantes (voir Fig. 3 sur la page 7).
- Ou: Ouvrez les lignes auxiliaires de la chaudière à condensation.
- Pressurisez l'installation de chauffage et purgez-la, si nécessaire.
- Rétablissez l'alimentation en énergie du poste de régulation Wattmix.

6 Données techniques

6.1 Mélangeur à trois voies

Moteur

Les données techniques du servomoteur se trouvent dans le mode d'emploi joint.

Vanne

Valeur Kvs	6.3
Pression maximal	10 bar
Angle de réglage possible	90°C
Température ambiante admissible	-20°C - 110°C

6.2 Mélangeur à trois voies avec dérivation 30 %

Données de fonctionnement

Température de service admissible	-20°C - 110°C
Surpression de service admissible	10 bar
Pression effective maximale	2 bar
Angle de réglage possible	90°
Couple moteur nécessaire	3 Nm

Matériaux

Corps de la vanne mélangeuse	Laiton Ms58
Axe/robinet à boisseau sphérique de la vanne	Laiton Ms58
Couvercle du corps de la vanne	Laiton Ms58
Manchon d'entraînement	Kunststoff
Joint torique	Elastomer EPDM

6.3 Pompe de recirculation

Pompe de recirculation

Les données techniques de la pompe de circulation se trouvent dans le mode d'emploi joint.

6.4 Courbes caractéristiques

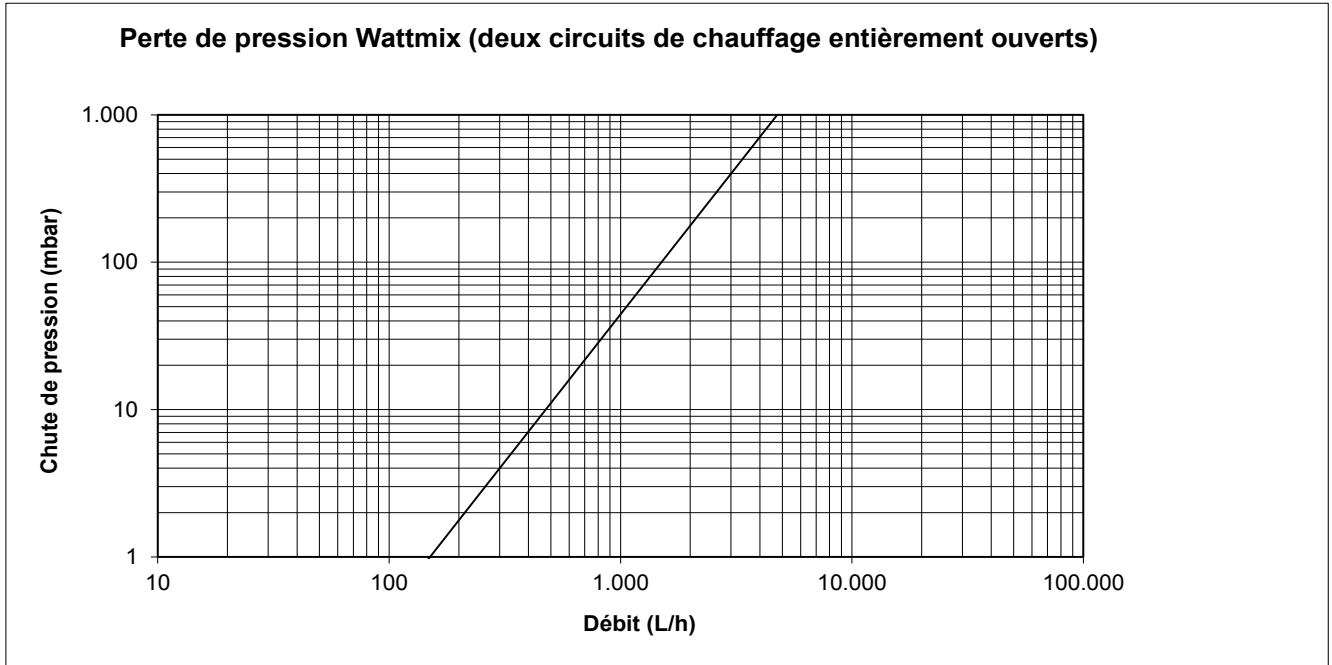

Fig. 8 : Perte de pression, deux circuits de chauffage ouvertes

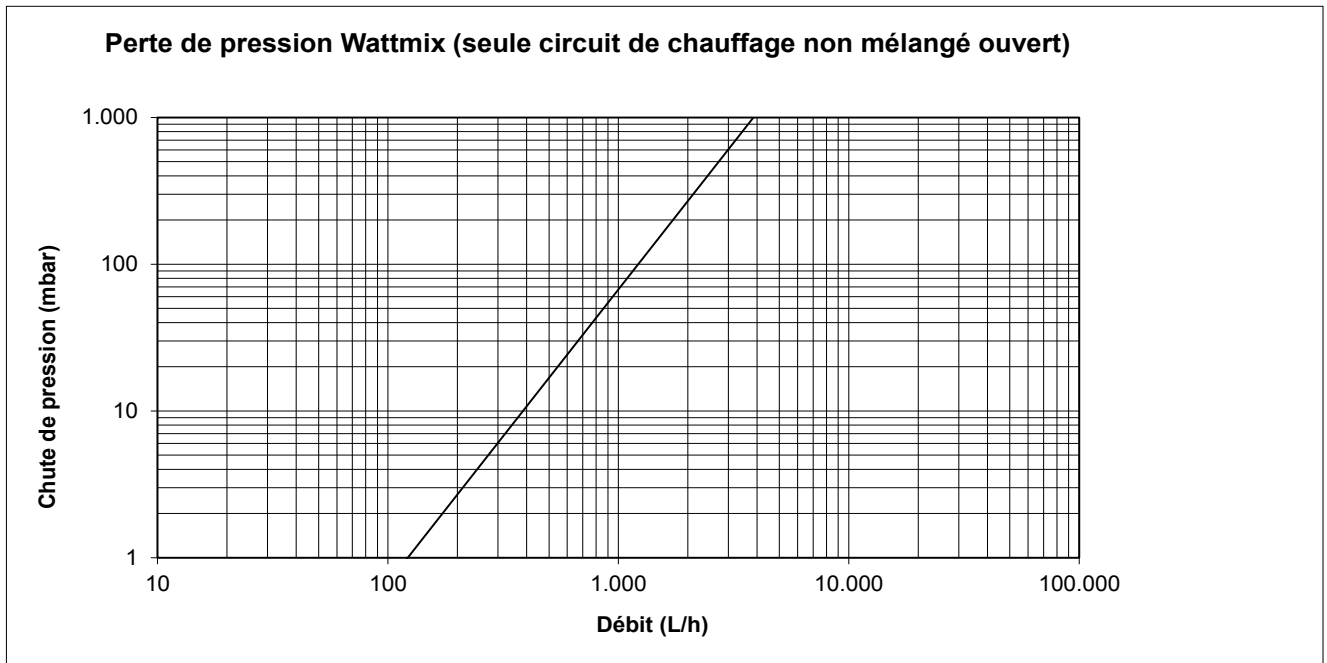

Fig. 9 : Perte de pression, seul circuit de chauffage non mélangé ouvert

7 Mise hors service, remise en service

7.1 Mise hors service

⚠ DANGER Énergie électrique!

Danger de mort par électrocution.

- Ne pas toucher les câbles et composants sous tension avec des mains humides.
- Respectez les prescriptions en matière de prévention des accidents lors de l'utilisation de courant électrique.
- Coupez l'alimentation en énergie du poste de régulation Wattmix et sécurisez-la contre toute remise en marche avant de procéder à des travaux de maintenance, de nettoyage et de réparation.
- Fermez les lignes auxiliaires de la chaudière à condensation.
- Démontez le revêtement avant du poste de régulation Wattmix (voir Fig. 2 sur la page 6).
- Reliez les canalisations montantes et descendantes (pos. A-F) au poste de régulation Wattmix (voir Fig. 3 sur la page 7).
- En cas de mise hors service prolongée: Dépressurisez le poste de régulation Wattmix (p. ex. en ouvrant les vis de purge).

REMARQUE De l'eau peut s'écouler lors de la dépressurisation du poste de régulation Wattmix.

7.2 Remise en service

- Ouvrez les conduites montantes et descendantes (pos. A-F) du poste de régulation Wattmix (voir Fig. 3 sur la page 7).
- Ouvrez les lignes auxiliaires de la chaudière à condensation.
- Pressurisez le poste de régulation Wattmix et purgez-le, si nécessaire.
- Rétablissez l'alimentation en énergie du poste de régulation Wattmix.

8 Démontage et mise au rebut

8.1 Démontage

Le démontage peut intervenir pour deux raisons:

- Pour permettre une réinstallation à un autre endroit.
- Pour permettre une élimination définitive (voir page 14).

REMARQUE S'il est nécessaire de réinstaller le poste régulation Wattmix à un autre endroit, le démontage doit être préparé soigneusement. Toutes les pièces de construction et de fixation doivent être démontées, marquées et, si nécessaire, emballées pour le transport soigneusement. Ainsi, lors du remontage, toutes les pièces sont remises en place et remontées à l'endroit requis.

9 Mise au rebut

▲ AVERTISSEMENT Risque de contamination de l'environnement et des nappes phréatiques en cas de mise au rebut incorrecte !!

- **Les réglementations locales et les directives applicables dans le pays d'utilisation doivent être respectées lors de la mise au rebut des composants et des matériaux du système.**
1. Vérifier que tous les groupes et composants sont hors tension.
 2. Démonter correctement le poste de régulation Wattmix ou confier cette tâche à une entreprise spécialisée.
 3. Trier les groupes et les composants en tant que matériaux recyclables, substances dangereuses et matériaux d'exploitation.
 4. Mettre au rebut les groupes et les composants conformément à la législation et aux réglementations locales ou les remettre à un organisme chargé de les recycler.

9.1 Renvoi au fabricant

Contactez le fabricant en cas de réexpédition de le poste de régulation Wattmix ou de ses pièces..

9.2 Notification aux organismes administratifs et au fabricant

Informez le fabricant de la mise hors service et de la mise au rebut de le poste de régulation Wattmix à des fins statistiques..

10 Garantie

Les produits WATTS sont testés minutieusement. Par conséquent, WATTS garantit uniquement le remplacement ou la réparation à titre gratuit des composants des produits fournis – à l'entière discrétion de WATTS – si WATTS estime qu'ils présentent des défauts de fabrication vérifiables. Les réclamations sous garantie suite à des défauts ou des vices de droit peuvent être déposées sur une période d'un (1) an à compter de la livraison/du transfert de risque. La garantie exclut les dommages attribuables à l'utilisation normale du produit ou à des frottements et les dommages résultant de modifications ou de réparations non autorisées sur les produits ; dans ce cas, WATTS refusera toute demande de compensation (directe ou indirecte). (Pour des informations plus détaillées, consultez notre site Internet.) Dans tous les cas, la fourniture est soumise aux Conditions générales, disponibles sur le site <https://wattswater.fr/cgv/>

Les descriptions, photographies et illustrations contenues dans cette fiche technique sont fournies seulement à titre informatif et ne sont pas contractuelles. Watts Industries se réserve le droit d'apporter toute modification technique ou esthétique à ses produits sans aucun avertissement préalable. Garantie : toutes les ventes et les contrats de vente sont expressément conditionnés à l'acceptation par l'acheteur des conditions générales de vente Watts figurant sur son site web <https://wattswater.fr/cgv/>. Watts s'oppose ainsi à toute autre modalité, différente ou additionnelle des modalités Watts, quel que soit le support de communication de l'acheteur dans laquelle elle est contenue ainsi que sa forme, à moins d'un accord écrit spécifique signé par un dirigeant de Watts.



Watts Industries Deutschland GmbH

Godramsteiner Hauptstr. 167 • 76829 Landau • Deutschland
Tel. +49 6341 9656 0 • Fax +49 6341 9656 560
WIDE@wattswater.com • www.wattswater.de